

Varenummer: 12852000030800
Beskrivelse: KLEE-coil 852 000 030.800
M3 Messing

Mål

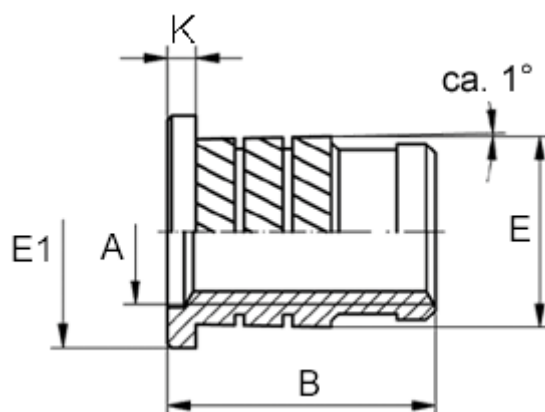

Anbefalet hul diameter	= 3.8
Flangediameter E1	= 5.6
Flangehøjde K	= 0.6
Indvendigt gevind A	= M3
Længde B	= 5.9
Mindstefaststand til kant	= 2.0
Type	= 852 000 030.800
Udvendig diameter E	= 4.20